

議案第十四号

工事請負契約の承認について

右の議案を提出する。

平成三十一年二月十三日

提出者 港区長 武井雅昭

工事請負契約の承認について

左記の工事請負契約の承認を求める。

記

- 一 工事の名称 港区立精神障害者地域活動支援センター等新築工事
- 二 工事の規模 鉄骨造地上八階建延二、〇七七・七一平方メートル
- 三 契約の方法 制限を付した一般競争入札による契約
- 四 契約金額 九億千二百六十万円
- 五 契約締結日 契約承認の日
- 六 工期 契約締結の日の翌日から平成三十三年二月二十八日まで
- 七 契約の相手方 東京都港区芝大門二丁目七番五号MTビル三階

株式会社松尾工務店東京支店

支店長

福間

晋

(説明)

港区議会の議決に付すべき契約及び財産の取得又は処分に関する条例（昭和三十九年港区条例第八号）第二条の規定に基づき、本案を提出いたします。

港区立精神障害者地域活動支援センター等新築工事

工事名称	港区立精神障害者地域活動支援センター等新築工事	
工事場所	港区高輪一丁目112番10	
敷地面積	490.75㎡	
建築面積	298.83㎡	
床面積	1階	276.25㎡
	2階	257.81㎡
	3階	257.82㎡
	4階	257.82㎡
	5階	257.81㎡
	6階	257.81㎡
	7階	257.82㎡
	8階	254.57㎡
	合計	2,077.71㎡

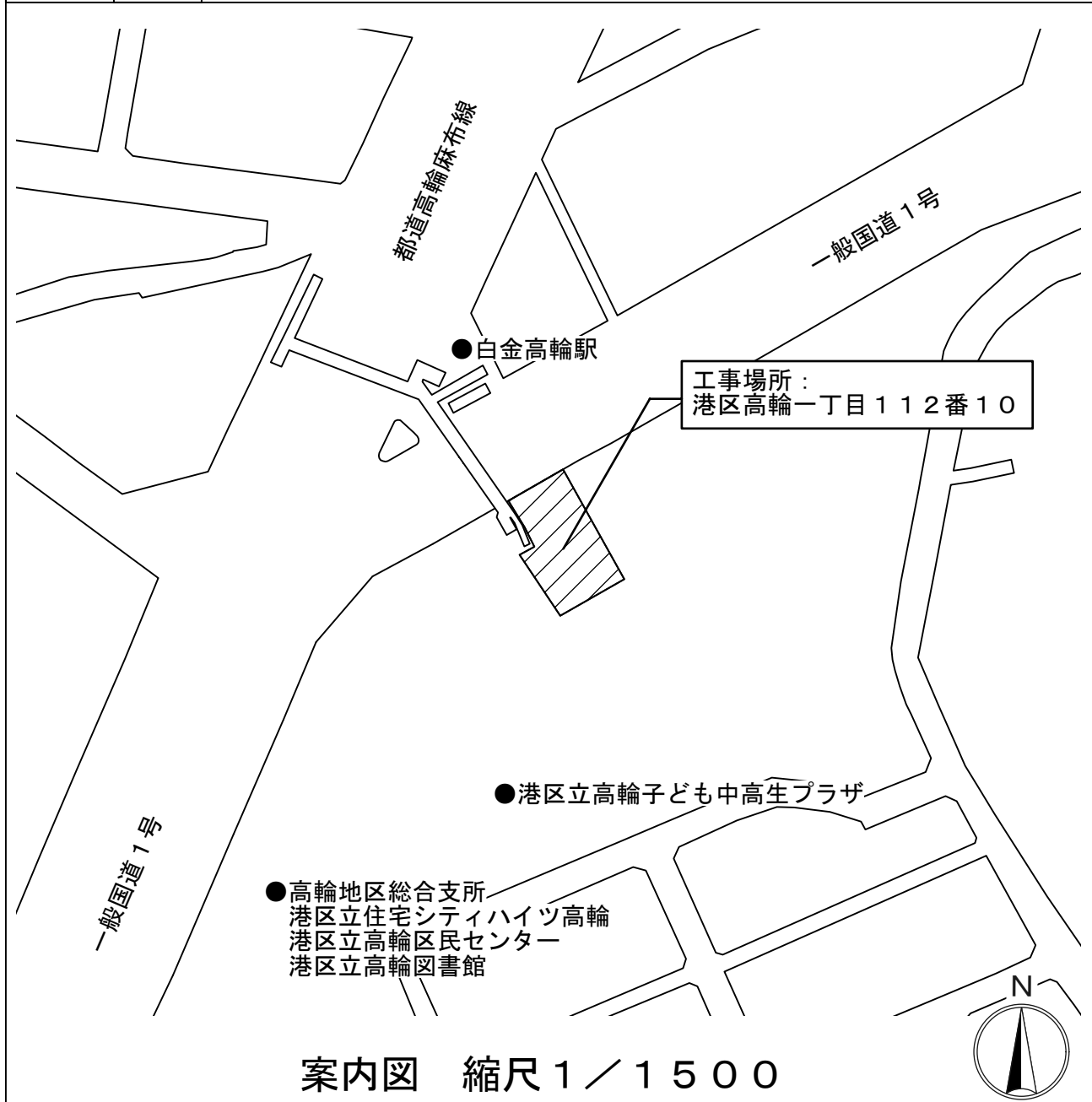

案内図 縮尺 1/1500

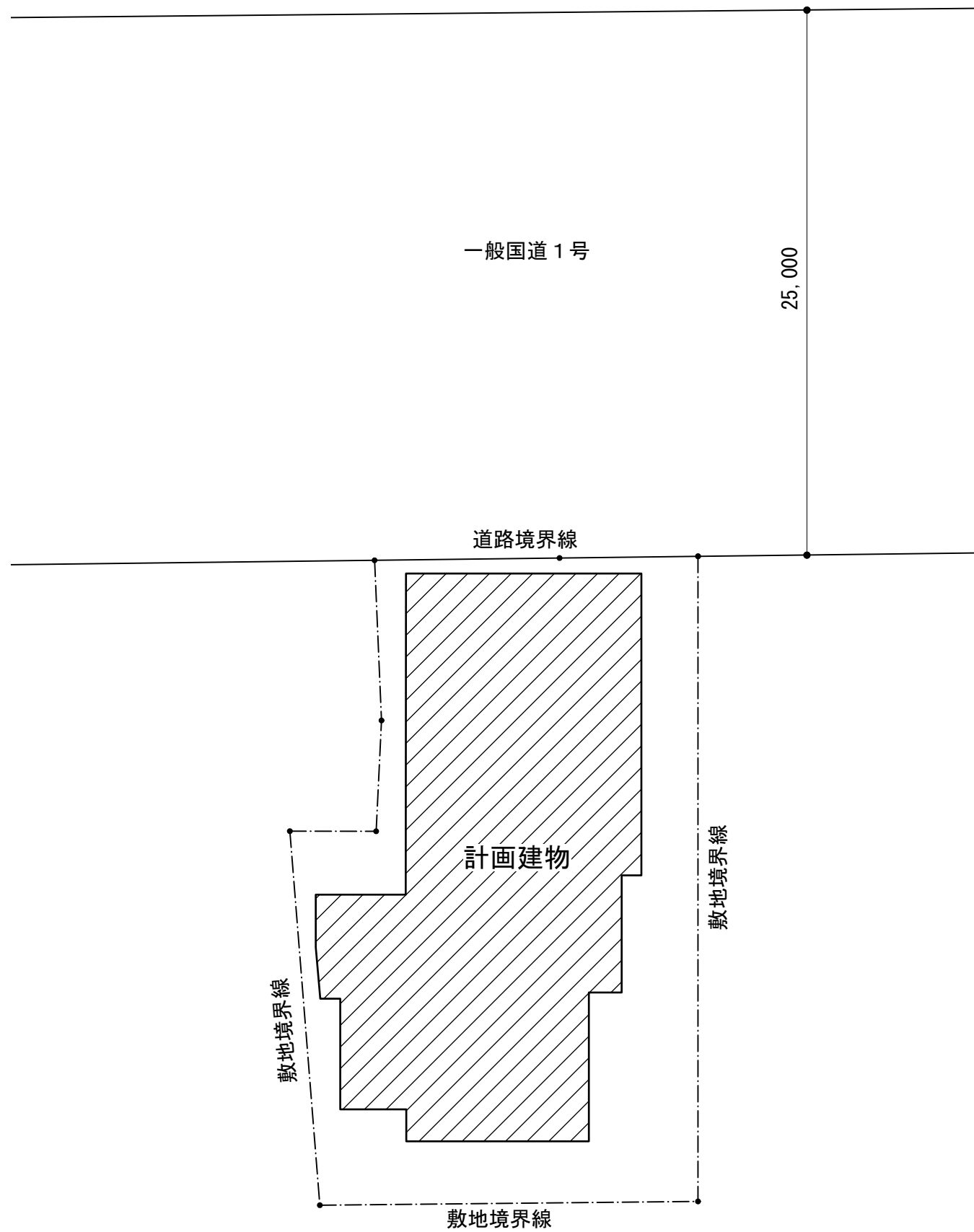

配置図 縮尺 1/250

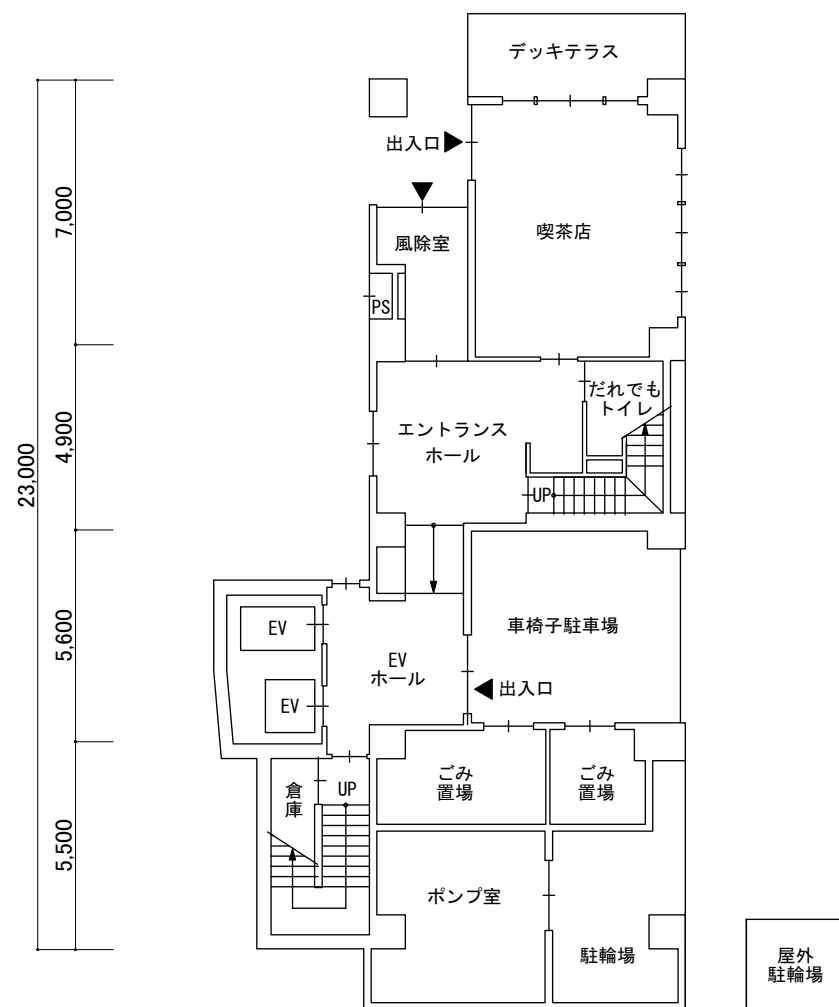

1階平面図

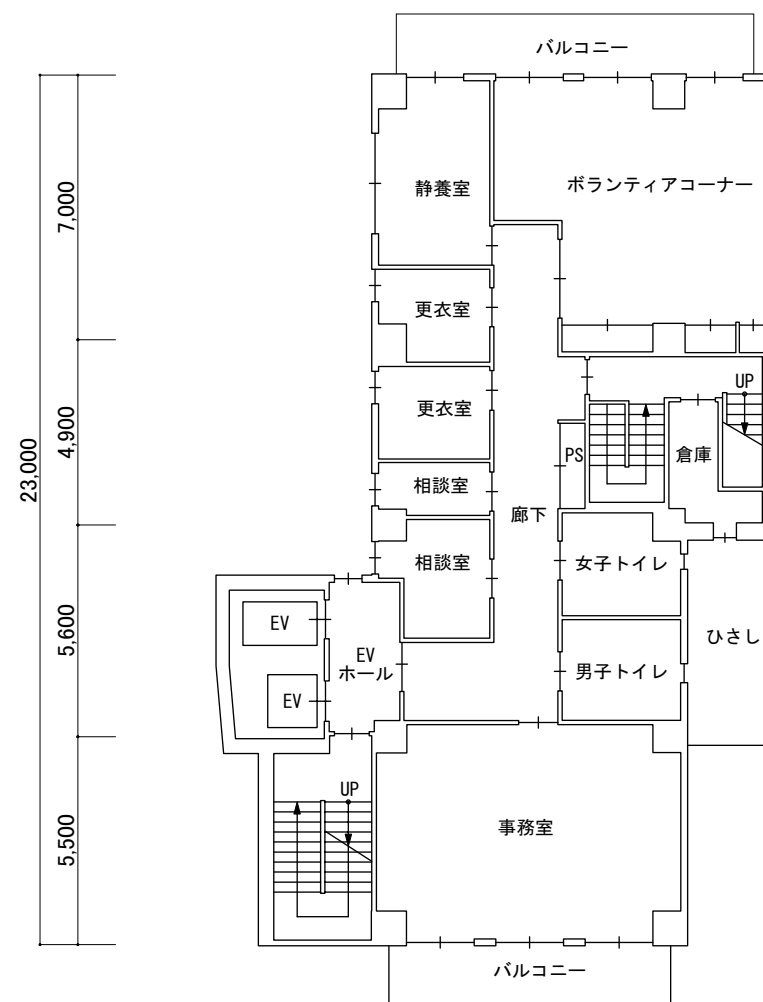

2階平面図

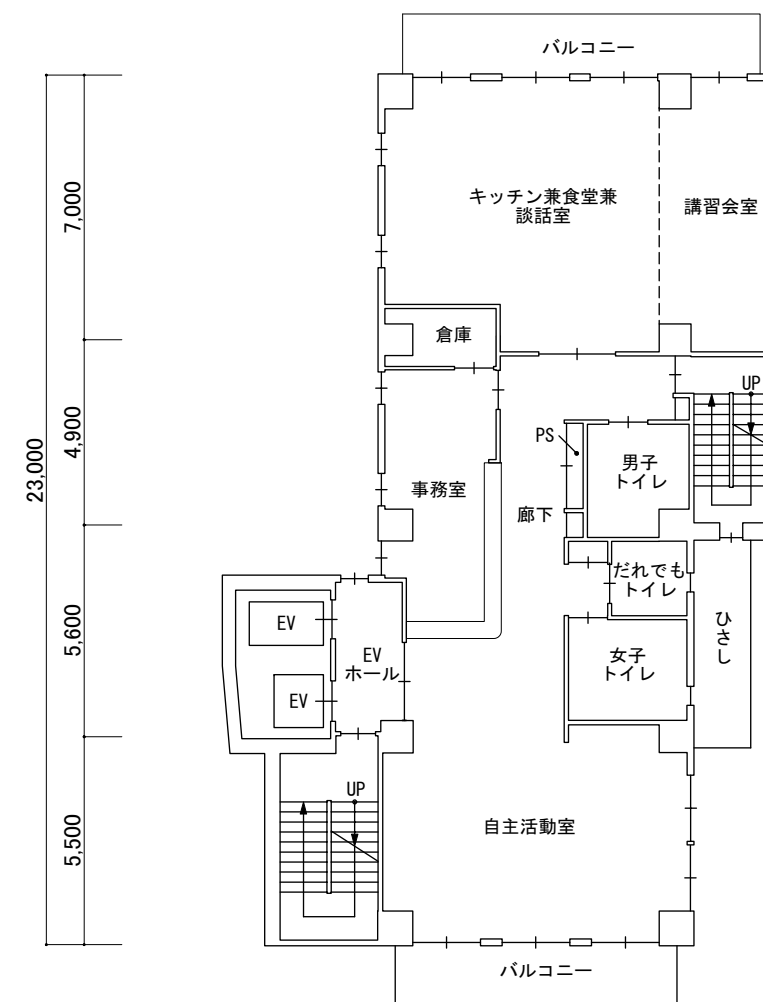

3階平面図



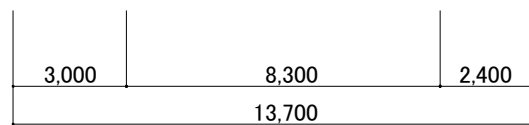
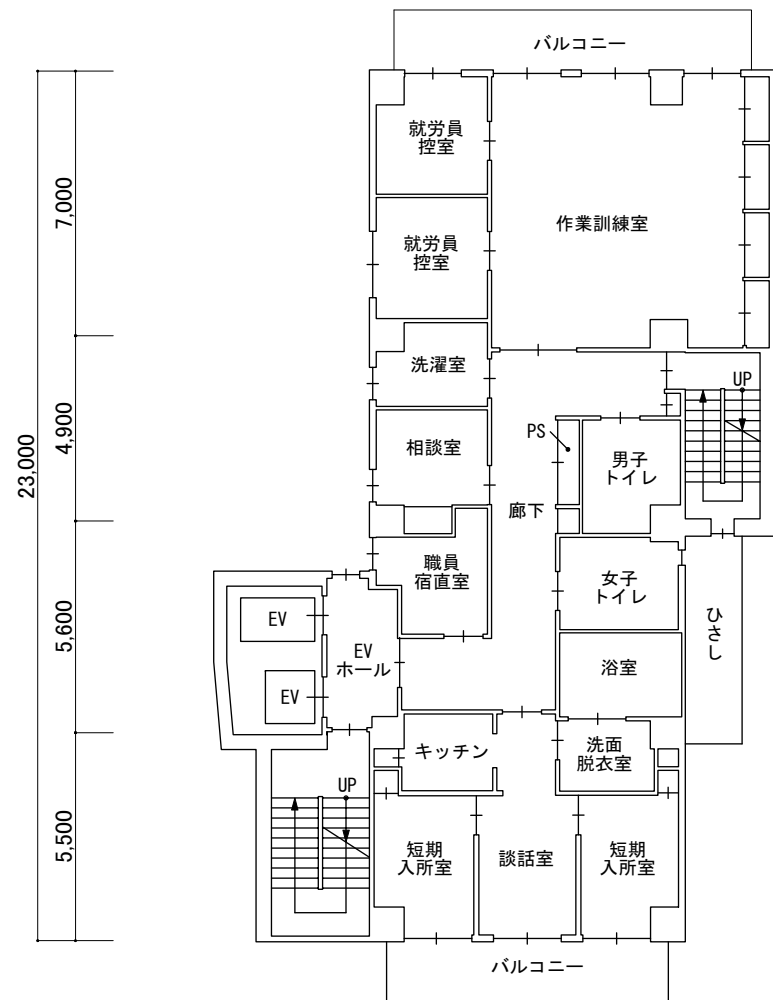

4階平面図

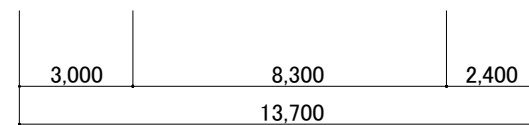
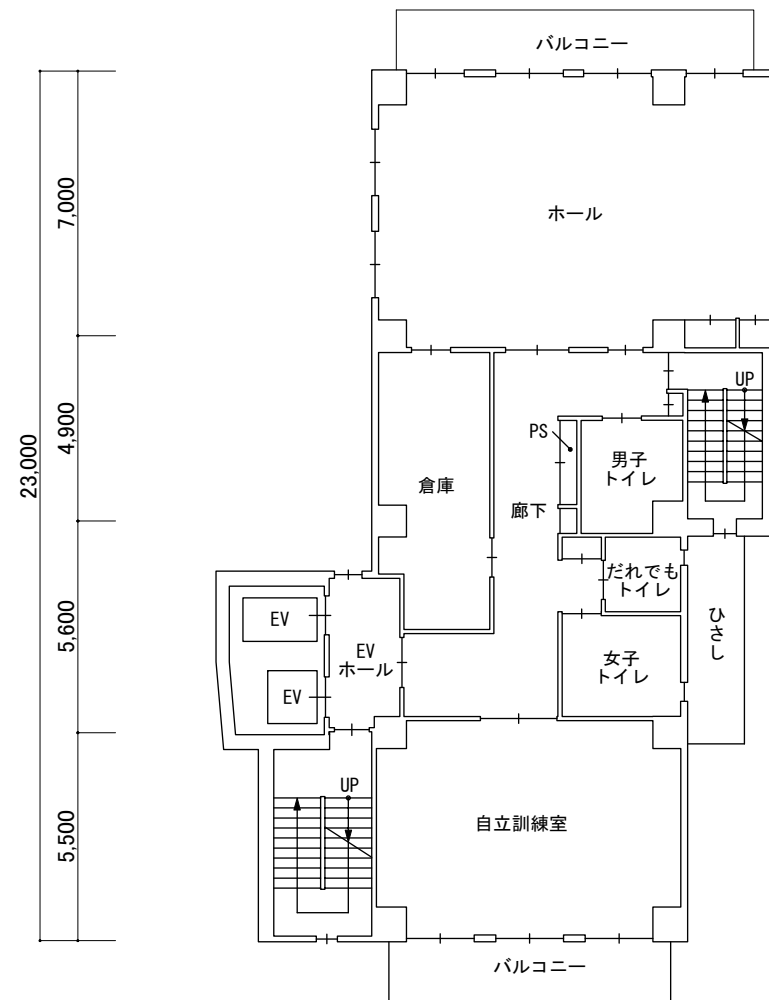

5階平面図

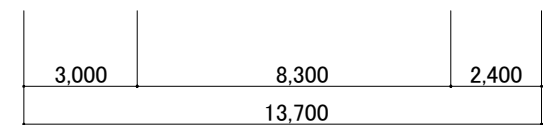
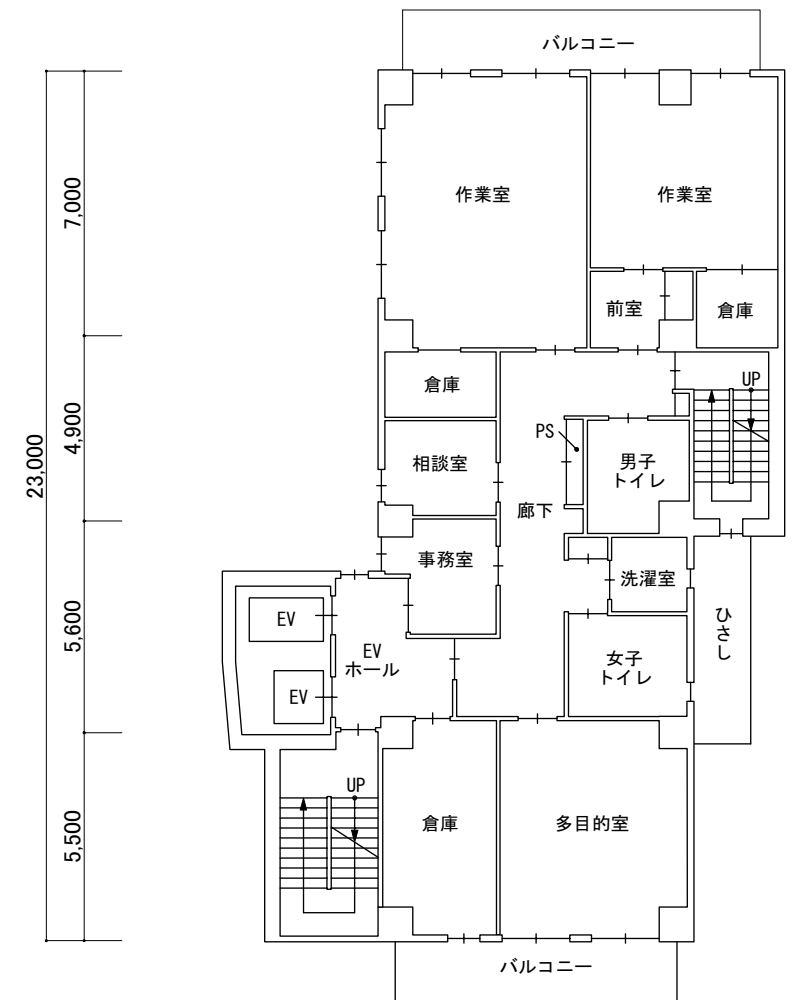

6階平面図



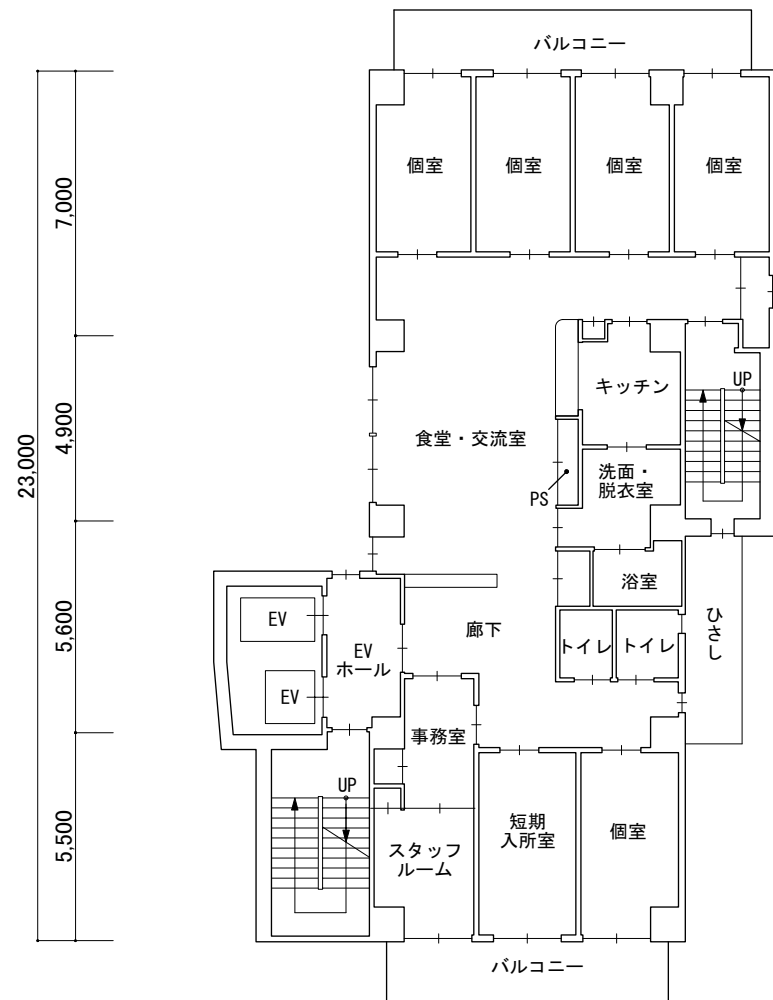

3,000	8,300	2,400
13,700		

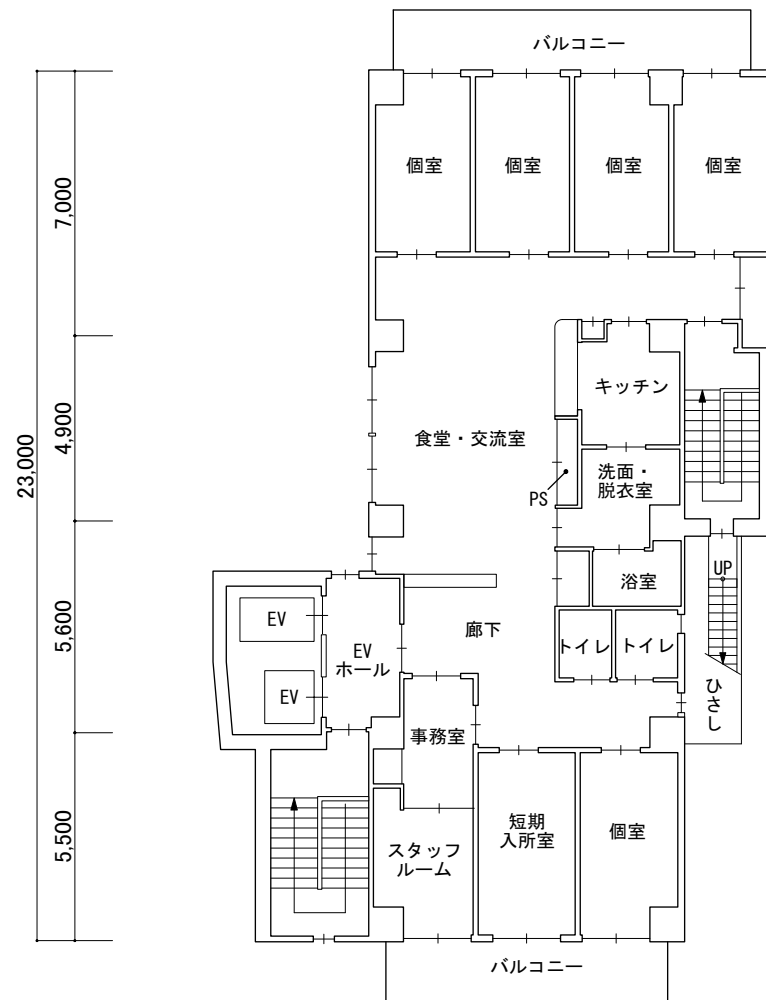

3,000	8,300	2,400
13,700		

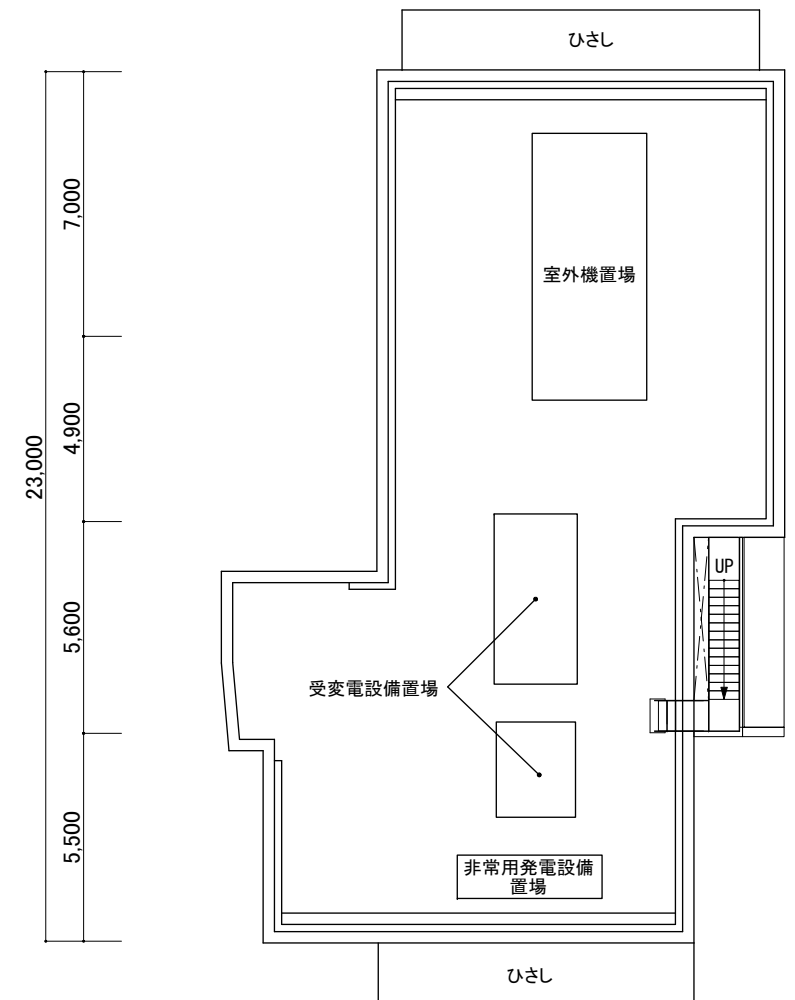

3,000	8,300	2,400
13,700		

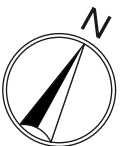

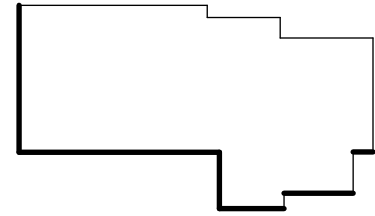
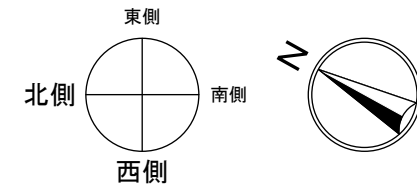

北側立面図

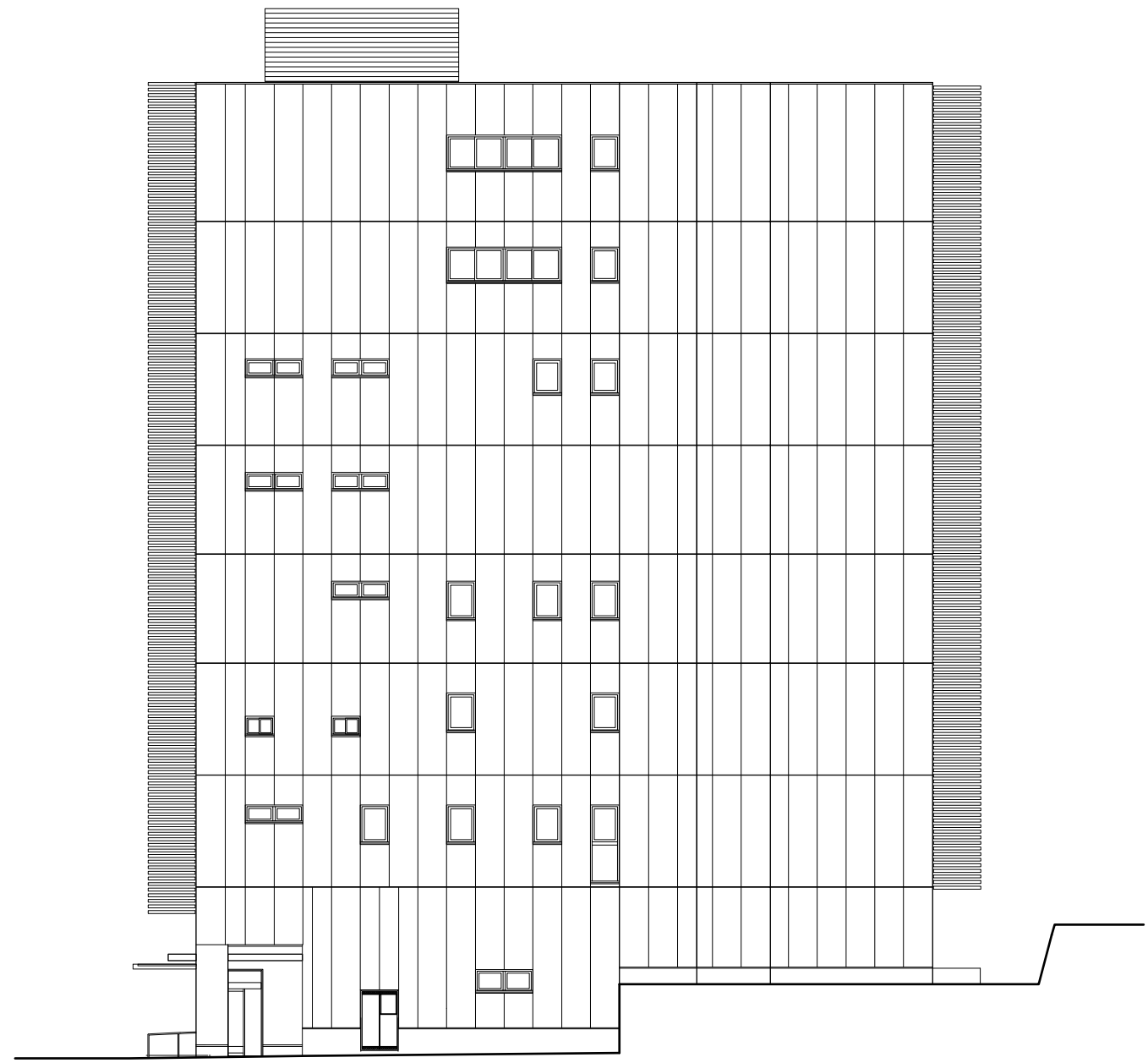

西側立面図

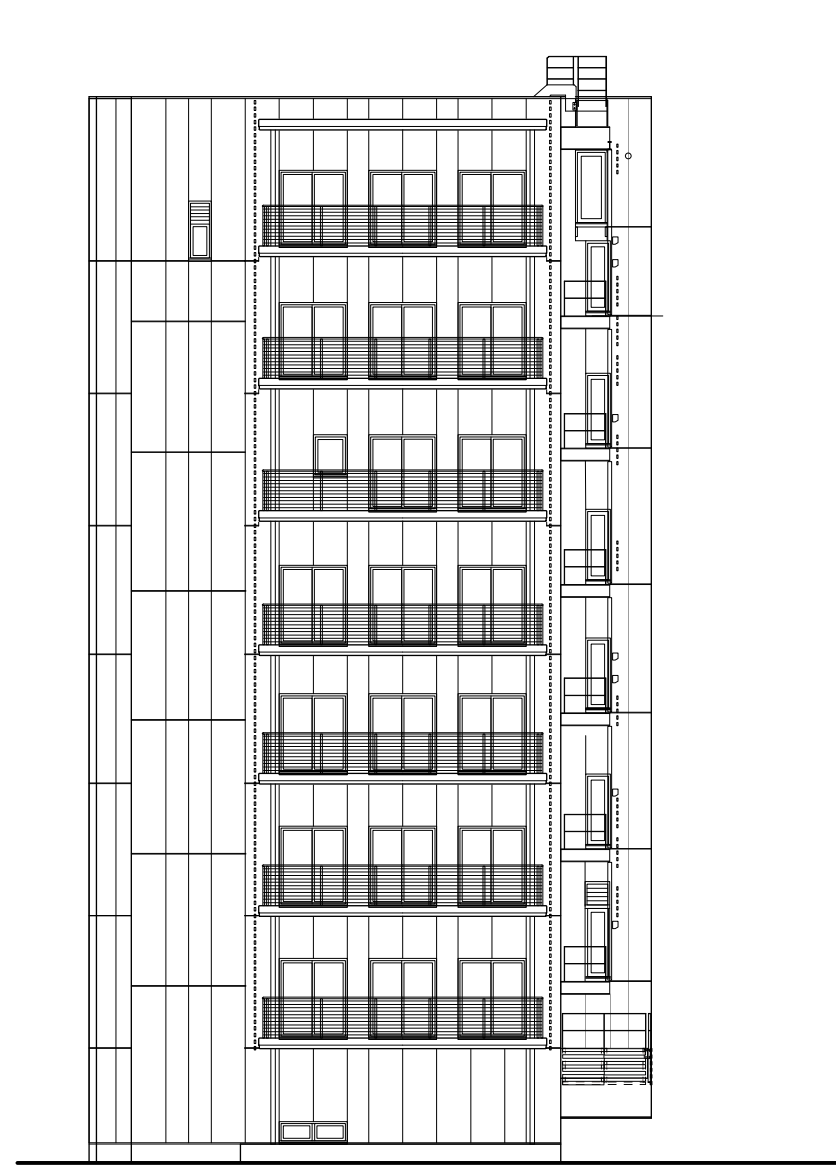
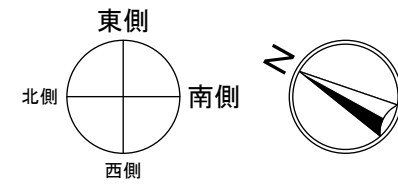

南側立面図

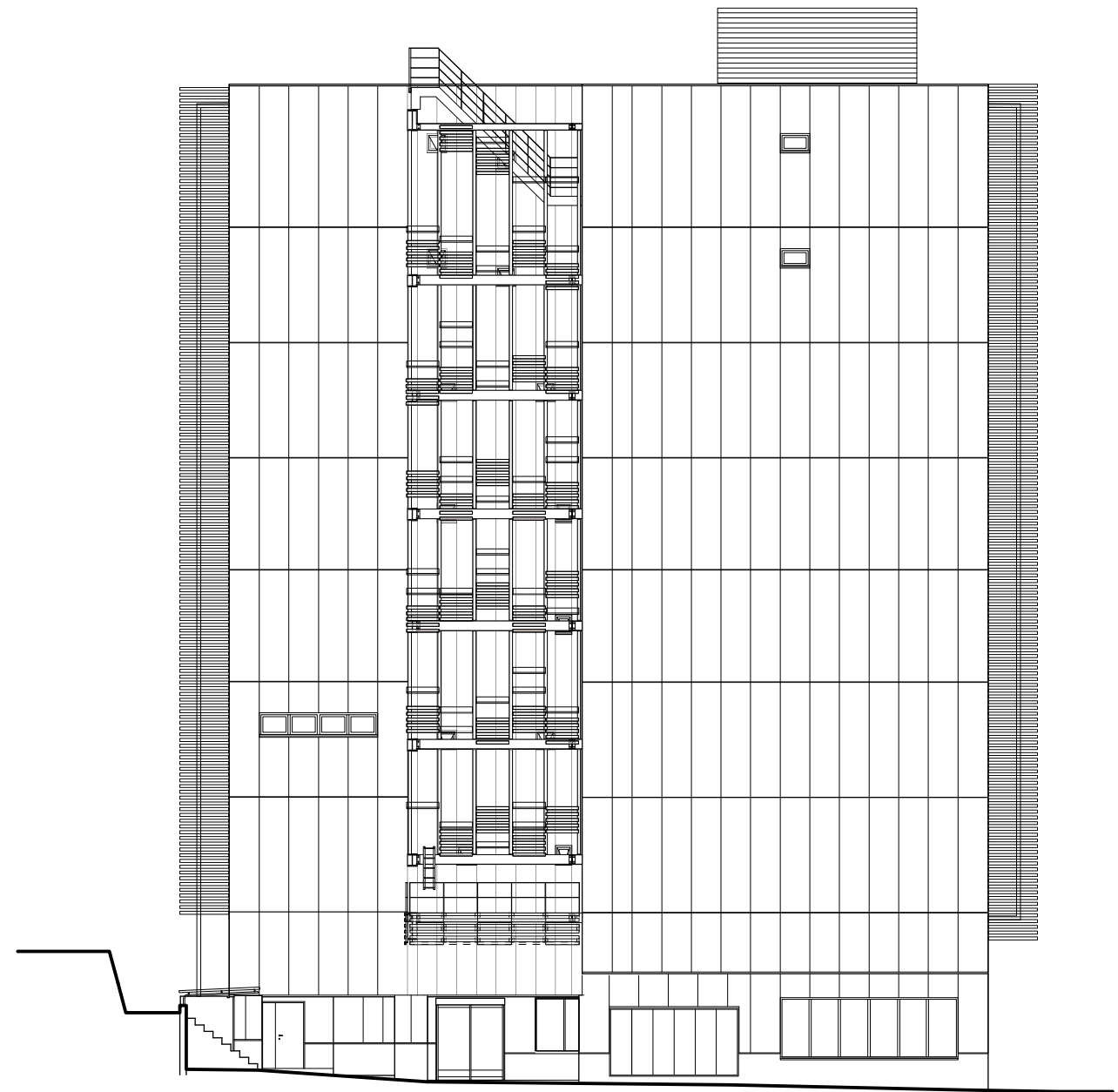

東側立面図



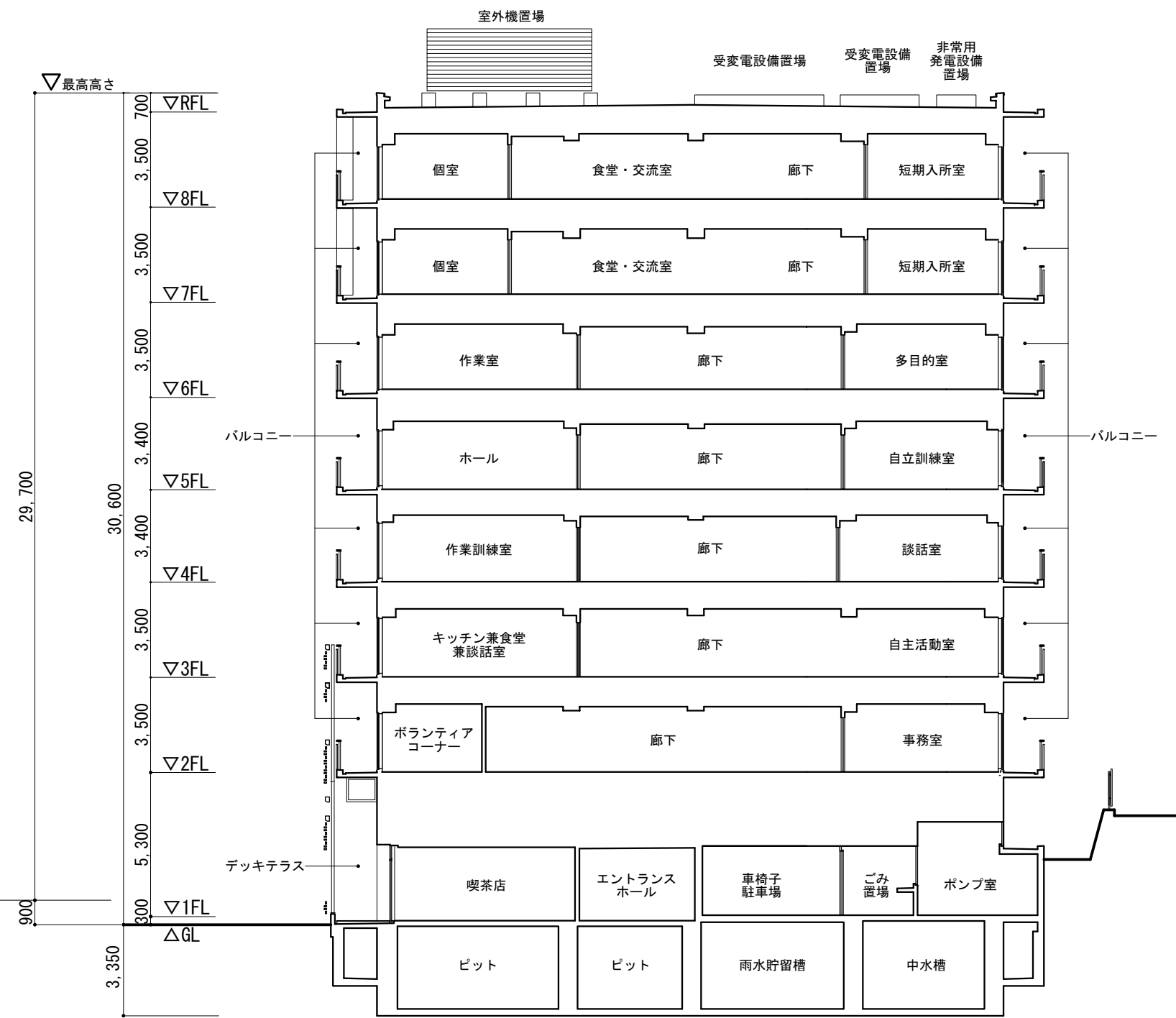
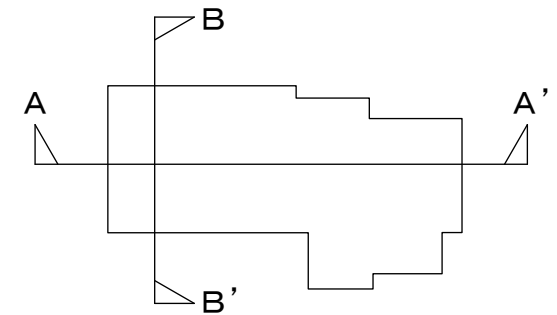
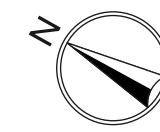

A-A' 断面図

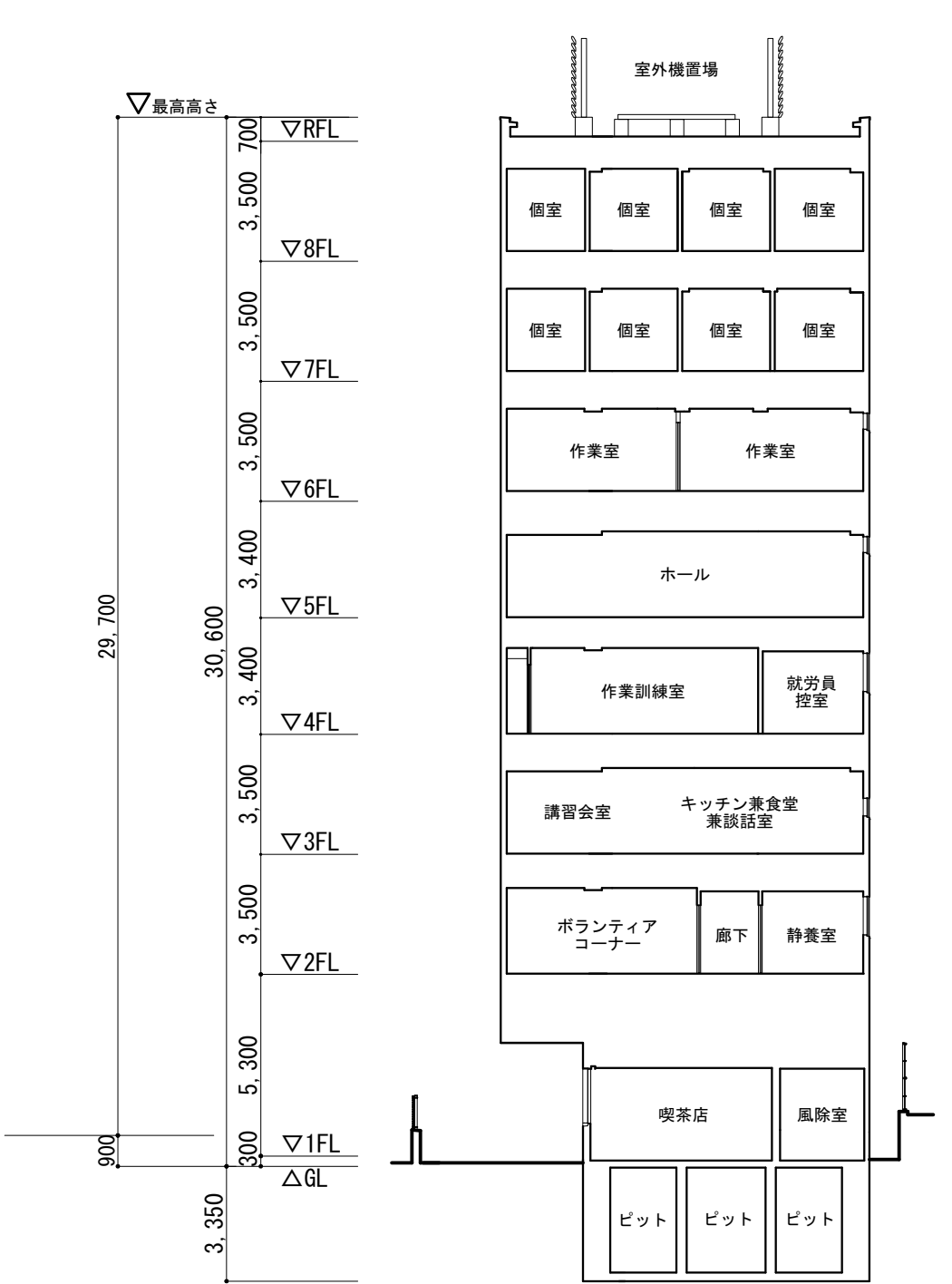

B-B' 断面図